



Väggskenor och klovar. Produktbeskrivning.

Produktbeskrivning

Linde Healthcare har ett brett sortiment av väggskenor i aluminium/rostfritt för att på ett optimalt sätt kunna hantera flödesmätare, sugejektorer, sugflaskor och annan medicinsk utrustning.

- Sortimentet består av 3 olika typer av väggskenor där 2 är med IVA profil och marknadsförs under beteckningen UNI och MSS.
- Måtten på UNI och MSS är 30x10 mm.
- Den 3:e typen är enligt EU-design och måtten på EU-skena är 25x10 mm.
- I sortimentet ingår ett antal klovar som passar de olika typerna av väggskenor.
- Samtliga väggskenor och klovar uppfyller standard SS-EN ISO 19054:2006.

Rengöring

Torkas med mjuk och luddfri duk fuktad med svagt lösningsmedel.

Återvinning

Produkten skall återvinnas enligt lokala föreskrifter.

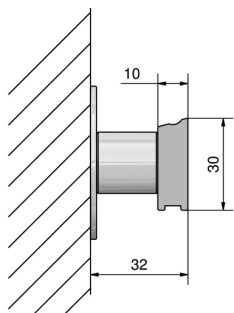
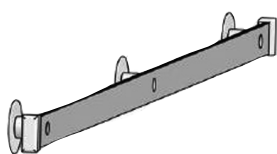

IVA/UNI väggskena

Aluminiumskena som levereras med distanser (20 mm), brickor (Ø 50 mm) och ändskydd. Inga skruvar medföljer.

Art. Nr.	Benämning
323046	1,0 meter med 3 fästpunkter
323047	1,5 meter med 4 fästpunkter
323048	2,0 meter med 5 fästpunkter
323049	3,0 meter med 7 fästpunkter
332389	3,0 meter levereras obearbetad och utan tillbehör

Avståndet mellan fästpunkterna rekommenderas inte överstiga 400 mm. Kundenpassade längder på förfrågan.

Tillbehör IVA/UNI-skena

Art. Nr.	Benämning	
301573	Ändskydd	10 st
323050	Bricka Ø 50 mm	10 st
324883	Distans 20 mm	1 st

IVA/MSS-väggskena

Aluminiumskena som levereras med väggfästen, frontlist och ändskydd. Inga skruvar medföljer.

Art. Nr.	Benämning
301586	1,0 meter med 3 fästpunkter
302546	1,5 meter med 4 fästpunkter
302547	2,0 meter med 5 fästpunkter
302548	3,0 meter med 7 fästpunkter

Avståndet mellan fästpunkterna rekommenderas inte överstiga 400 mm. Kundenpassade längder på förfrågan.

Tillbehör IVA/MSS-väggskena

Art. Nr.	Benämning	
301548	Väggfäste med skruv	1 st
301556	Ändskydd	1 st

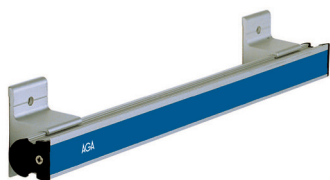

EU-väggskena

Rostfri skena som levereras med distanser (20 mm), brickor (Ø 40 mm) och ändskydd. Inga skruvar medföljer.

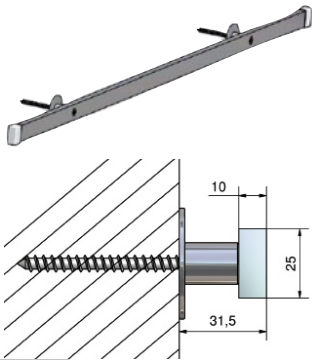

Art. Nr.	Benämning
323051	1,0 meter med 2 fästpunkter
323052	1,5 meter med 3 fästpunkter
323053	2,0 meter med 4 fästpunkter
323054	3,0 meter med 6 fästpunkter

Avståndet mellan fästpunkterna rekommenderas inte överstiga 600 mm. Kundenpassade längder på förfrågan.

Tillbehör EU-väggskena

Art. Nr.	Benämning	
323057	Ändskydd	1 st
323056	Bricka Ø 40 mm rostfri	5 st
323055	Distans 20 mm rostfri	5 st

Klovar för IVA/MSS- och IVA/UNI-väggskena 30×10 mm

Art. Nr.	Benämning
308620	Klove Fix med T-slits

Rengöring: Torkas med mjuk och luddfri duk fuktad med svagt lösningsmedel.

Art. Nr.	Benämning
314645	Klove Fix utrustningsbärare med plant bakstycke

För montering på utrustning som skall fästas på väggskena.

Art. Nr.	Benämning
325043	Klove Fix dubbel utrustningsbärare med plant bakstycke

För montering på utrustning som skall fästas på väggskena.

Art. Nr.	Benämning
301543	Klove Universal

Rengöring: Torkas med mjuk och luddfri duk fuktad med svagt lösningsmedel.

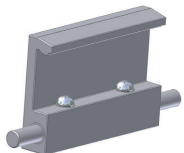
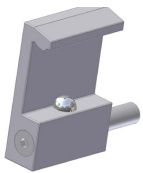



Klovar för EU-väggskena 25×10 mm

Art. Nr.	Benämning
325042	EU-Klove Fix med T-slits

Rengöring: Torkas med mjuk och luddfri duk fuktad med svagt lösningsmedel.

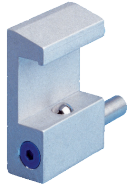

Art. Nr.	Benämning
333855	EU-Klove Fix utrustningsbärare med plant bakstycke

För montering på utrustning som skall fästas på väggskena.

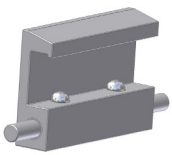

Art. Nr.	Benämning
333854	EU-Klove Fix dubbel utrustningsbärare med plant bakstycke

För montering på utrustning som skall fästas på väggskena.



Slitsfäste för vägg

Art. Nr.	Benämning
302563	Enkelslits

Levereras utan monteringstillbehör.



Art. Nr.	Benämning
302562	Treslits

Levereras utan monteringstillbehör.



Slanghållare

Art. Nr.	Benämning
302549	Slanghållare för UNI/MSS-väggskena

Vänd dig till oss Linde Healthcare kundcenter
healthcare.se@linde.com
Telefon 08-731 18 00

Mer information om oss och våra produkter och tjänster hittar du på www.linde-healthcare.se